



GAMME DOCIA : Siphons pour sols carrelés

Siphons corps PVC avec cadre et grille 15 x 15, sortie verticale









SICAX15VNC – SICAX15VC – SICAX15V – SICAX15VNP

FONCTION :

Ces siphons sont destinés à la récupération des eaux d'écoulement sur les sols carrelés.

- Ils peuvent être utilisés dans le domaine public et privatif notamment dans les logements, hôpitaux, RPA, résidences étudiants, locaux techniques, vestiaires, etc.
- Ils garantissent une parfaite reprise d'étanchéité quel que soit la configuration (étanchéité sous chape ou sous carrelage).
- Ils s'adaptent à toutes les hauteurs de chape et de carrelage.

Visuels	Références	Désignations	Classe	Natte	Grille	Visuels grilles
	SICAX15VNC	Siphon avec grille et cadre inox 304	K3	Oui	Design carré	
	SICAX15VC	Siphon avec grille et cadre inox 304	K3	Non	Design carré	
	SICAX15V	Siphon cadre inox 304	K3	Non	Non	Au choix
	SICAX15VNP	Siphon avec cadre et grille PVC blanc	K3	Oui	PVC blanc	

DESCRIPTION :

Ces siphons sont composés :

- Un siphon de sol injecté en PVC résistant à la chaleur.
- Une platine de reprise d'étanchéité avec visserie inox.
- Une rehausse recoupable munie d'un cadre et d'une grille 15 x 15 cm
- Une natte de reprise d'étanchéité non tissée préformée 36 cm x 36 cm (selon les versions).
- Sortie d'évacuation verticale Ø 50 mâle et Ø 63 femelle.
- Débit : 1,1/s.
- Garde d'eau : 50 mm



Nicoll

Siège social : 37, rue Pierre & Marie Curie
BP 10966 - 49309 Cholet Cedex
Tel : 02 41 63 73 83
Fax : 02 41 63 73 57
Email:tech-com.nicoll@alifaxis.com

an Alifaxis company



GAMME DOCIA : Siphons pour sols carrelés
Siphons corps PVC avec cadre et grille 15x 15, sortie verticale
SICAX15VNC – SICAX15VC – SICAX15V – SICAX15VNP



ACCESSOIRES :

- Grilles design en inox 304, largeur 15 x 15 cm, épaisseur 2 mm :

GSICAX15IB

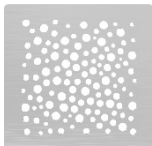

GSICAX15IA



GSICAX15IE



GSICAX15IL



GSICAX15IC

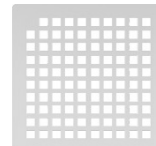

- Rallonge additionnelle (en option) : RALSIX



MISE EN OEUVRE :

- Prévoir une réservation d'un Ø 200mm environ.
- Mettre en place et raccorder le siphon au réseau d'évacuation, par collage.
- Réaliser votre forme de pente (étanchéité sous ou sur chape).
- En fonction de l'épaisseur de la chape ou du carrelage, recouper la rehausse si besoin, en laissant les 12 mm nécessaires au clipsage (pour des hauteurs de chape importante, il faut utiliser la rallonge additionnelle).
- Clipser l'ensemble grille + cadre + rehausse dans le siphon.
- Poser le carrelage et réaliser les joints de finition

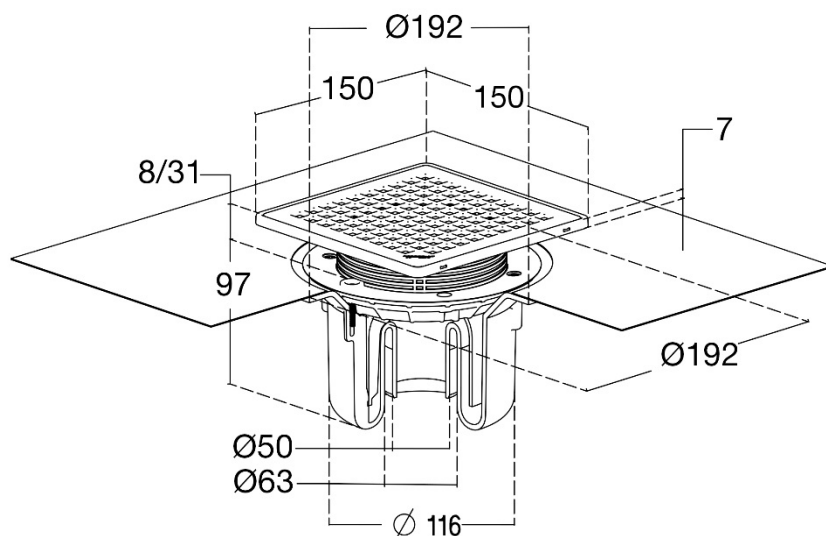

Juin 2017



Siège social : 37, rue Pierre & Marie Curie
BP 10966 - 49309 Cholet Cedex
Tel : 02 41 63 73 83
Fax : 02 41 63 73 57
Email:tech-com.nicoll@alixis.com

an **Alifaxis** company